

STORETEQ

F-100

Rendimento su misura.

Il nostro portale di carico ad asse singolo

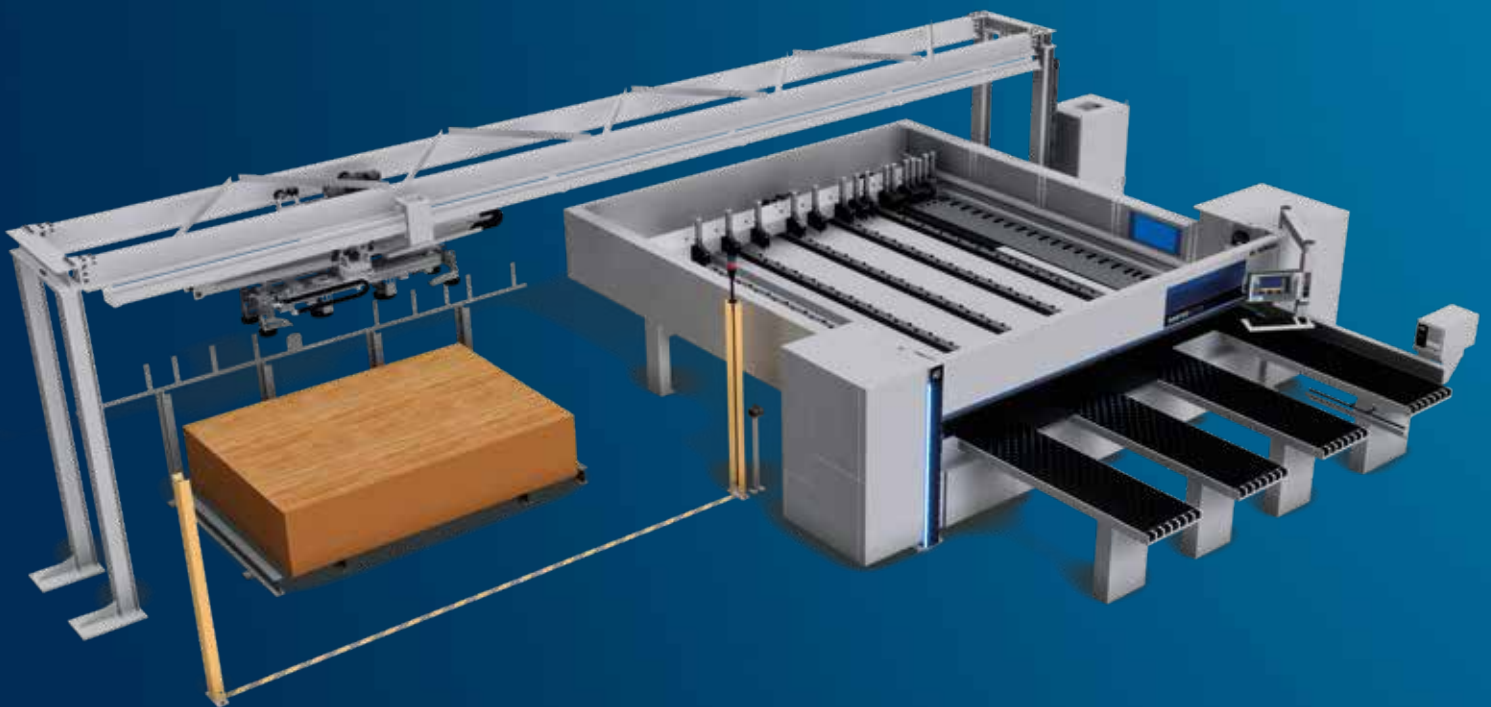



Caricare in modo intelligente. Proteggere il materiale. Risparmiare spazio.

Efficiente, ergonomico, delicato sui materiali: il nuovo caricatore ad asse singolo HOMAG STORETEQ F-100 vi fa guadagnare su tutta la linea – e tutto questo con un ingombro minimo. Il comando, inclusa la gestione dei resti, è particolarmente intuitivo e semplice, direttamente sulla sezionatrice tramite woodStore. Il portale, grazie alle ventose a depressione, preleva "just-in-time" il pannello successivo dalla posizione catasta accanto o dietro la sezionatrice, ruota se necessario il materiale e lo inserisce nella sezionatrice. Tutto in modo completamente automatico.

YOUR SOLUTION

MAGGIORI INFORMAZIONI SU HOMAG.COM



STORETEQ F-100

INDICE

- 04 STORETEQ F-100
- 06 Varianti
- 08 Comando
- 09 Software
- 10 Dati tecnici
- 11 Service

Soluzione intelligente e versatile.

Lo STORETEQ F-100 garantisce una maggiore efficienza e flessibilità nella sezionatura dei pannelli: delicato sui materiali, automatico e veloce. Di nuova concezione, lo STORETEQ F-100 si presenta con una larghezza fino a 12 m senza ulteriori sospensioni intermedie e rinforzi trasversali, per un utilizzo ottimale dello spazio nella vostra produzione.

DOTAZIONE DI BASE

- Struttura base in esecuzione a portale
- Dispositivo di sollevamento mobile con traversa a depressione
- Unità di rotazione: ruotabile fino a 90 gradi
- Rilevamento automatico del peso
- Regolazione lunghezza automatica della traversa a depressione

DOTAZIONE AGGIUNTIVA

- Posizioni cataste disponibili con lunghezza pannello di 3.200 mm o 4.200 mm
- Possibilità di posizioni di magazzino aggiuntive
- Espandibile fino a 8 stazioni, di cui
 - massimo 3 macchine di lavorazione
 - massimo 4 posizioni di immagazzinamento
- Quadro di comando aggiuntivo per più macchine integrate

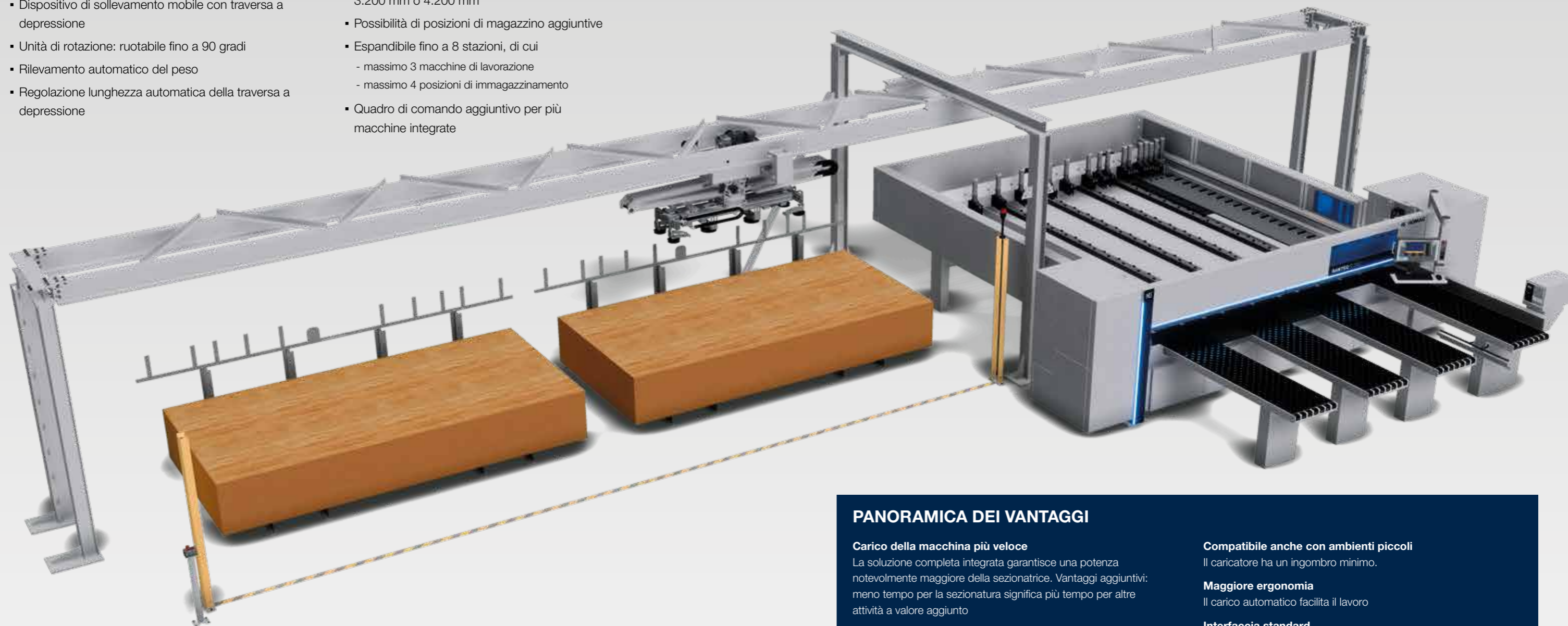

PANORAMICA DEI VANTAGGI

Carico della macchina più veloce

La soluzione completa integrata garantisce una potenza notevolmente maggiore della sezionatrice. Vantaggi aggiuntivi: meno tempo per la sezionatura significa più tempo per altre attività a valore aggiunto

Gestione pannelli completamente automatica

Un flusso continuo dei processi aumenta la produttività e fa risparmiare tempo

Trasporto ottimizzato

Il caricatore ad asse singolo garantisce la qualità del pannello

Compatibile anche con ambienti piccoli

Il caricatore ha un ingombro minimo.

Maggiore ergonomia

Il carico automatico facilita il lavoro

Interfaccia standard

Tutte le macchine sono già configurate e pronte per l'uso, senza necessità di ulteriore assistenza

Uso intuitivo

Il caricatore viene comandato comodamente tramite woodStore direttamente dalla sezionatrice

Modularità salvaspazio

Con STORETEQ F-100 è possibile determinare dove si trovano le posizioni cataste, personalizzate in base ai vostri processi di sezionatura. In questo modo è possibile creare layout personalizzati in base alle proprie esigenze. Il caricatore ad asse singolo STORETEQ F-100 HOMAG è disponibile in diverse configurazioni e cresce con le vostre esigenze. È possibile integrare una o più macchine e più posizioni cataste.

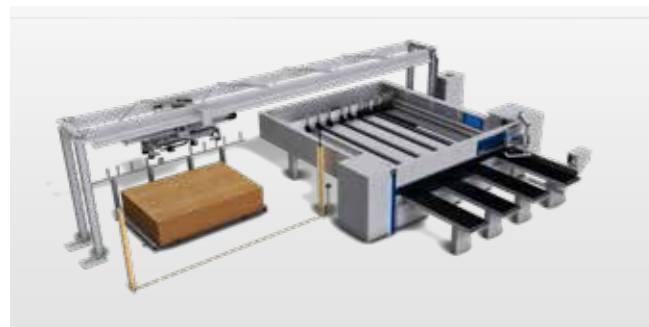

STORETEQ F-100 Layout A

- A-sinistra (1 posizione a sinistra)
- A-destra (1 posizione a destra)
- AA (1 posizione a sinistra e a destra ciascuno)

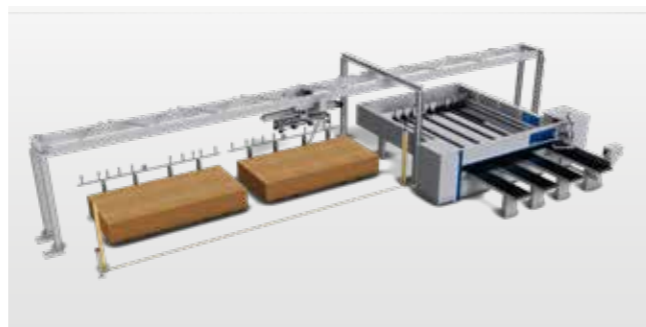

STORETEQ F-100 Layout B

- 2 posizioni a sinistra



STORETEQ F-100 Layout C

- 2 posizioni a destra



STORETEQ F-100 Layout D

- 1 posizione posteriore

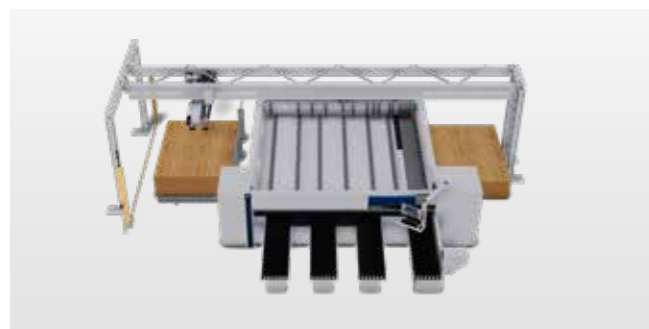

STORETEQ F-100 Layout E

- E-sinistra (1 posizione a sinistra)
- E-destra (1 posizione a destra)

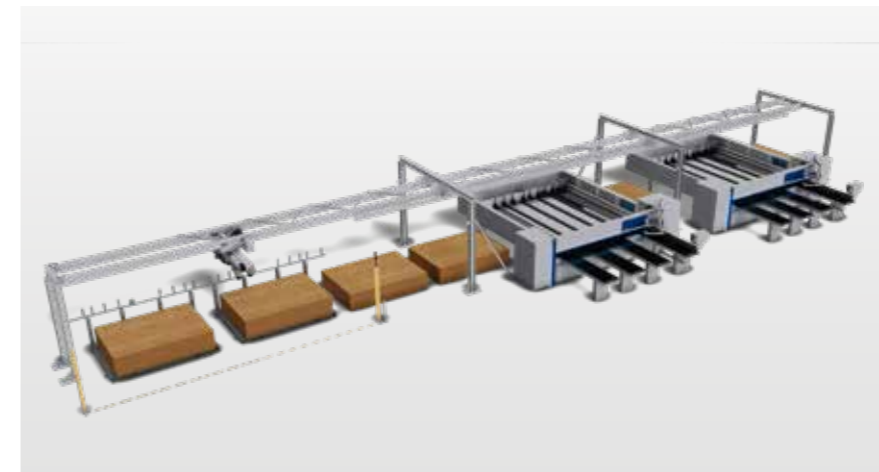

STORETEQ F-100 Layout F

- 6 posizioni
- più macchine di lavorazioni
- quadro di comando supplementare



STORETEQ F-100 Layout G

- 5 posizioni
- più macchine di lavorazioni
- quadro di comando supplementare



Quadro di comando supplementare

- in caso di integrazione di più macchine di lavorazione
- in caso di integrazione di una macchina per nesting o di prodotti esterni

Comando

L'utilizzo, direttamente dalla macchina di lavorazione con il comando powerTouch di HOMAG, è particolarmente intuitivo e semplice. Il vantaggio: in combinazione con SAWTEQ di HOMAG non si ha bisogno di un quadro di comando supplementare. Sullo sfondo è in esecuzione il software per magazzini woodStore, che garantisce un carico regolare della sezionatrice o della macchina per Nesting. In combinazione con la macchina di lavorazione si crea così un'isola di produzione – gestione dei resti compresa.

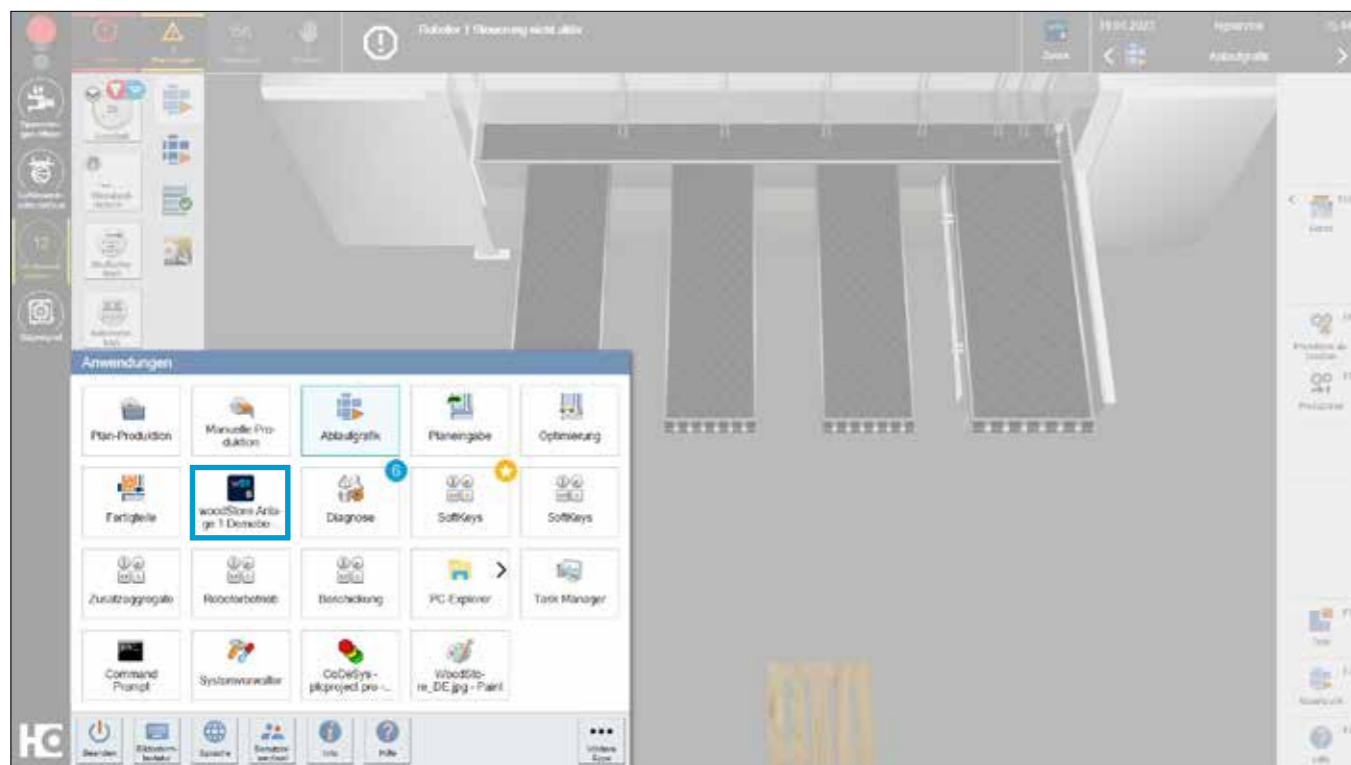

Un investimento che conviene

- Simulazione del rendimento della produzione pianificata durante la fase di offerta
- Risultati di simulazione ottimizzati per ridurre i tempi di carico.



Smart e scalabile in modo flessibile

Il software STORETEQ F-100 per il caricatore ad asse singolo cresce con le vostre esigenze e diventa più intelligente senza interventi da parte dell'operatore. La variante più semplice è posizionare la catasta nella posizione di immagazzinamento, inviare il segnale di avvio alla macchina di lavorazione e il gioco è fatto.

Altre caratteristiche principali del caricatore ad asse singolo:

- Gestione manuale dei resti: risparmio sui costi grazie all'utilizzo ottimale dei materiali.
- Funzione di accatastamento: risparmio di tempo grazie alla preselezione intelligente per la produzione
- Lavorare con gli elenchi di lavoro: nessun inserimento manuale delle informazioni sulla catasta per una produzione ancora più efficiente
- Dati di ottimizzazione facilmente riproducibili: grazie all'integrazione nella macchina di lavorazione non è necessario generare dati aggiuntivi per lo STORETEQ F-100.

Utilizzo semplice e intuitivo

- Doppio clic sulla posizione di immagazzinamento e l'immagazzinamento parte subito
- In alternativa, avviare "Riempì posizioni" dal menu di lavorazione

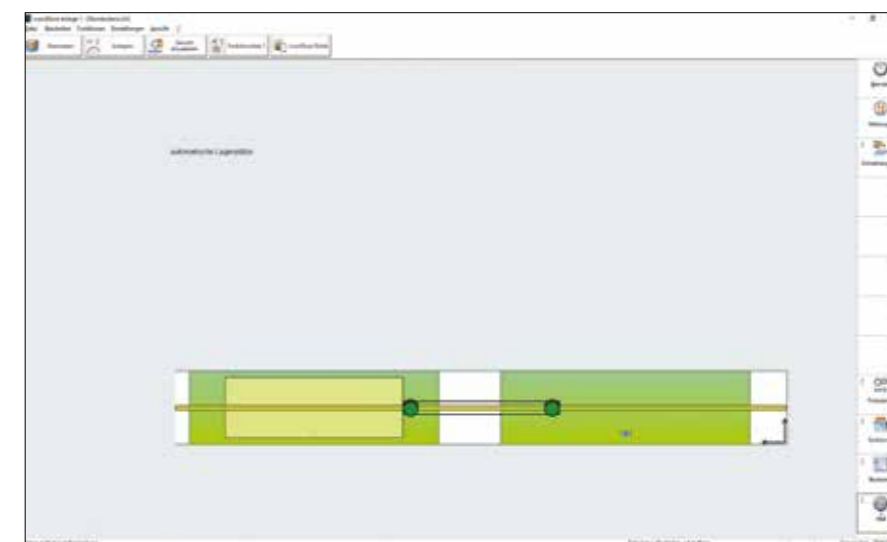

TUTTO SOTTO CONTROLLO CON LA MASSIMA TRASPARENZA

MMR basic

Con MMR basic potete ottenere una panoramica delle prestazioni del vostro STORETEQ F-100: in questo modo avrete tutte le informazioni relative alla macchina sempre e ovunque con voi.

MachineBoard

La MachineBoard mostra chiaramente i tempi di funzionamento residui durante il rispettivo ciclo di carico dello STORETEQ F-100 per un tracciamento continuo della vostra produzione.

DATI TECNICI	
Modello	STORETEQ F-100
Dimensione pannello posizione catasta	3.200x2.200 mm 4.200x2.200 mm
Lunghezza pannelli	Da 2.000 mm a 4.200 mm
Larghezza pannello	Da 600 mm a 2.200 mm
Spessore pannello rivestito	Da 8 mm a 40 mm
Peso singolo pannelli	max. 250 kg
Altezza catasta	max. 1.800 mm (opzionale 2.100 mm)
Carrello mobile	80 m/min
Azionamento di sollevamento	25 m/min

VALYOU

Our Mission, Your Performance.

Aiuto rapido:

percentuale di casi risolti del nostro numero verde pari al 94%

Esperti vicino a voi:

1.350 tecnici di assistenza in tutto il mondo

Facciamo la differenza:

oltre 1.000 spedizioni di pezzi di ricambio in tutto il mondo ogni giorno

Nessun altro ha tutto questo:

Oltre 150.000 macchine con documentazione elettronica disponibile in 28 lingue in eParts



LIFE CYCLE SERVICES

Più potenza, cicli più efficienti, assistenza più rapida, garanzia di disponibilità e maggiore "intelligenza".

Il nostro VAL YOU viene da VALUE ADDED, "valore aggiunto" in inglese. È da questo che deriva il nostro obiettivo: creare più valore aggiunto per voi personalmente, sfruttando al massimo i vostri processi produttivi. E questo ogni giorno.



HOMAG Group AG

info@homag.com
www.homag.com

YOUR SOLUTION